

# ORAG'INFOS

N°6 / 2e semestre 2019



Bulletin d'information de l'amicale  
des anciens marins du TCD Orage

Site internet / <http://tcdorage.free.fr> / Photo de couverture mat de pavillon du TCD Orage

Siège social / JC Rouxel - Les Landelles - 49150 La Lande Chasles / Mail : [tcd.orage@orange.fr](mailto:tcd.orage@orange.fr)

# ORAG'INFOS

## En route pour Brest !

Par Jean-Christophe Rouxel

Dans quelques mois, ce sera avec grand plaisir que je retrouverai Brest et les membres de l'amicale pour notre 3e assemblée générale !

Le programme est disponible sur <http://tcdorage.free.fr/AG2020.htm>

L'activité du samedi midi est complet, le nombre maxi est de 70 pour cette promenade en bateau en rade de Brest avec déjeuner. Pour ceux n'ayant pas encore réglé arrhes ou totalité, merci de faire le nécessaire afin de pouvoir valider la liste des embarqués. Certains sont en liste d'attente. Merci de votre compréhension.

Bonne lecture à tous de ce 6e numéro d'Orag'infos. Si vous souhaitez écrire un article, lancer une bouteille à la mer ou diffuser une photo inédite sur le TCD Orage, n'hésitez pas à me contacter. Prochain bulletin, juin 2020.

## Pourquoi être membre ?

Je reviens sur le sujet déjà traité dans le numéro 3 4 et 5 car cela concerne bien entendu l'avenir de l'amicale.

Un grand MERCI aux membres et sympathisants 2019. Au 25 décembre 2019, nous sommes pour le millésime 2020 10 sympathisants et 101 membres ! Pour le renouvellement, vous avez jusqu'au 31 janvier pour conserver vos codes à l'accès membres.

15 euros est le montant demandé, inchangé depuis la création de l'amicale le 29 juin 2017. Cela couvre d'une part les frais d'envoi et les contreparties d'adhésion à l'amicale, mais permet également à l'amicale de pouvoir faire face à

### Dans ce numéro

En route pour Brest !  
Pourquoi être membre ?  
Adhésion 2020  
Journées du patrimoine 2019, l'amicale a exposé  
Carte de vœux 2020 de l'amicale  
Agenda 1er semestre 2020  
Patrimoine de l'amicale  
Archives presse 2e semestre 2019  
Passage sur La Lande Chasles d'anciens marins  
Remerciements - Humour  
Calendrier 2020 - Maquette en cours

Autocollant en cadeau pour chaque adhésion à l'amicale !



toutes propositions d'achat d'objets ayant rapport avec le TCD Orage pour sauvegarder le patrimoine et compléter ce qui est déjà acquis.

Enfin, cela permet de faire quelques "extras" lors des assemblées générales pour remercier ceux qui font le déplacement, d'où le souhait de faire tourner les lieux afin d'espérer pouvoir rencontrer le maximum des membres.

Cela représente moins d'1,50€ par mois par membre et il est difficile de faire moins. Encore merci à tous et longue vie à l'amicale !

Merci à tous pour l'écho donné !



## Adhésion 2020

En 2019, une bande légendée TCD ORAGE était offerte pour toutes adhésions.

Pour 2020, un set de table est offert, avec l'option d'en acquérir d'autres pour 3 euros l'unité. Afin d'optimiser les frais d'envoi, merci lors de votre adhésion ou renouvellement d'en profiter si vous avez besoin d'autres choses (calendrier, livre ...), voir rubrique coopérative : <http://tcdorage.free.fr/cooperative.htm>

Et pour ceux n'étant pas pressé et venant à Brest en avril 2020, il y a l'option de le récupérer sur place et ainsi éviter les frais postaux ! MERCI

Un set de table TCD ORAGE est offert pour chaque adhésion 2020, envoyé par la poste ou récupéré à l'AG à Brest.

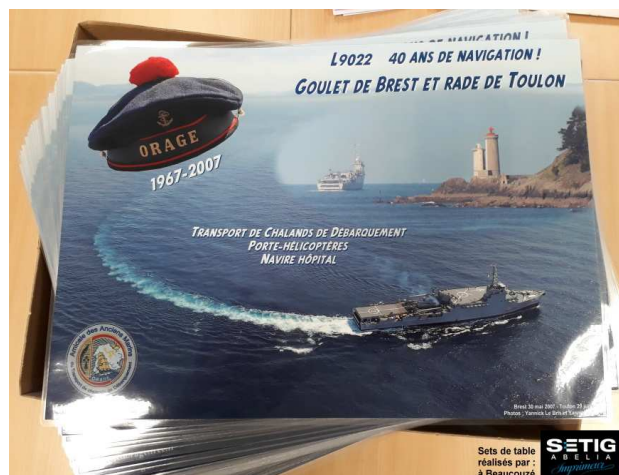

## Journées du patrimoine 2019, l'amicale expose !

Ce fut à La Lande Chasles (Maine et Loire)

RDV était donné dans l'église de La Lande Chasles, le dimanche 22 septembre 2019 pour découvrir le patrimoine maritime de l'amicale des anciens marins du TCD Orage.

Heureuse surprise avec la visite du sous-préfet de Saumur, qui a pris avant l'été ses fonctions, accompagné de sa famille !

Et heureuse nouvelle, puisque son beau-frère, présent, fut un ancien officier du TCD Orage en 1999 !!!

Le monde est vraiment petit !!

Prochain RDV pour les journées du patrimoine le 20 septembre 2020 à La Lande Chasles, avec sûrement de nouveaux trésors à découvrir, récupérés d'ici cette date !

Si vous souhaitez faire un don d'objets à l'amicale, ne pas hésitez à prendre contact à cette adresse mail : [tcd.orage@orange.fr](mailto:tcd.orage@orange.fr)



Au pied du mat

Carte de vœux 2020 de l'amicale des anciens marins du TCD ORAGE



Amicale des anciens marins du TCD Orage - <http://tcdorage.free.fr> - Mail : [tcdorage@orange.fr](mailto:tcdorage@orange.fr)

Humour et appel aux adhésions ! Photo JC Rouxel de 1989 ... Il y a 30 ans !

Nouvelle adhésion ou renouvellement : <http://tcdorage.free.fr/adhesion.htm>





## AGENDA 1er semestre 2020

-----

Le renouvellement de l'adhésion doit se faire avant le 31 janvier 2020 pour ceux déjà membres  
Passé cette date, les codes seront retirés pour l'accès espace membres

Inauguration ancre à La Lande Chasles : En attente signature finale dans ce dossier (Grand merci à Gautier-Krieger, membre sympathisante de l'amicale, et qui a géré le dossier), puis récupération à Brest espérée pendant les vacances scolaires de février 2020. Nettoyage et peinture. Mise en place fondation. La date idéale d'inauguration serait le dimanche 28 juin 2020 à 11h, car la veille de la création en 2017 de l'amicale, et la veille de la date anniversaire de la dernière sortie en mer du TCD Orage en 2007. L'horaire permet de proposer un vin d'honneur à l'issue de l'inauguration, et l'option de pouvoir déjeuner à proximité ! Informations à suivre en janvier-février sur le net ou par mail.

Ancre récupérée prochainement / Photo prise à Brest

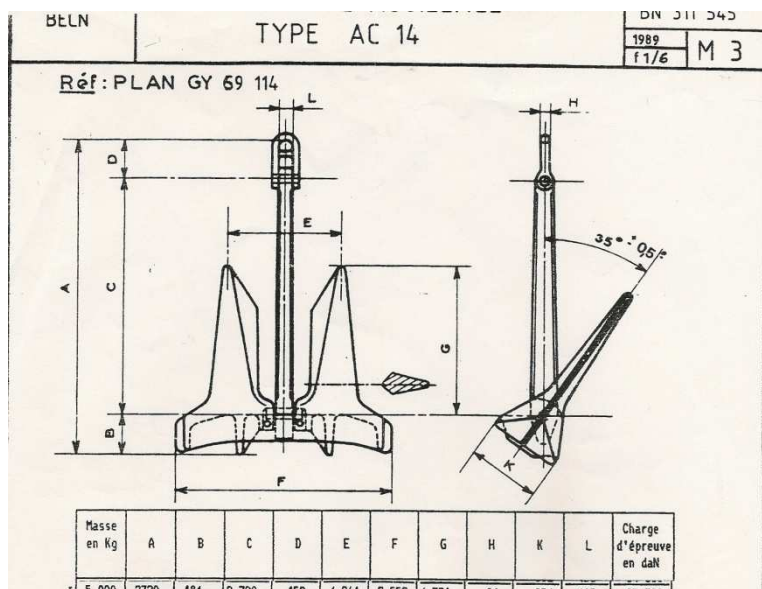



Projet devant la mairie de La Lande Chasles, en face du mat de pavillon

A noter que celle du montage photo est plus grosse (ancre de la Jeanne d'Arc à Rouen)



La dalle sera différente / Des galets seront coulés dans le béton

L'ancre sera posée sur les galets / Peinture noire récupérée également à Brest

Les maillons complémentaires seront remontés de Toulon par le 6e Régiment du Génie d'Angers



## AGENDA 1er semestre 2020 (Suite)

-----

Porte drapeau de l'amicale présent aux cérémonies du 8 mai 2020 à La Lande Chasles et à Saumur ou Angers

Photo prise le 11 novembre 2019 à Saumur (sous la pluie),  
avec le commandant de la frégate Latouche Tréville, dont Saumur est ville marraine



Informations complémentaires sur <http://tcdorage.free.fr/AG2020.htm>

RAPPEL / Autres informations pour l'AG sur le bulletin N° 5 ORAG'INFOS

Détails programme pour la 3e AG de l'amicale, le 18 et 19 avril 2020

### Samedi

Matin, accueil avec une pause classique à partir de 9h

Café, thé, jus de fruits, petits gâteaux secs

Déplacement car Centre de Kéraudren - Port de commerce - Base navale et retour

Samedi midi, déjeuner à bord du bateau BESTOA en rade de Brest

Visite 2 bâtiments de la Marine Nationale (Surprises)

Samedi soir, dîner de l'amicale à partir de 20h après apéritif - vin compris

### Dimanche

Exposition du patrimoine de l'amicale - Matin / Assemblée générale - 10h

Dimanche midi, formule self avec 4 choix

Formule gourmande - Entrée, plat, produit laitier, dessert

Déplacement en tramway le dimanche après-midi pour le centre de Brest

Déplacement en téléphérique pour rejoindre le plateau des capucins

Soirée du dimanche libre à chacun de choisir sa formule restauration





Si vous passez par La Lande Chasles (49), n'hésitez pas à prendre contact afin de pouvoir en profiter pour voir le patrimoine de l'amicale



Dernière acquisition, un sifflet de gabier, avec mention ajoutée TCD ORAGE





En cours de négociation avec le SHD Toulon pour récupérer à charge

La cloche, la plaque anciens commandants et le renard

Convention à venir et si tout va bien transfert à Brest pour avril 2020

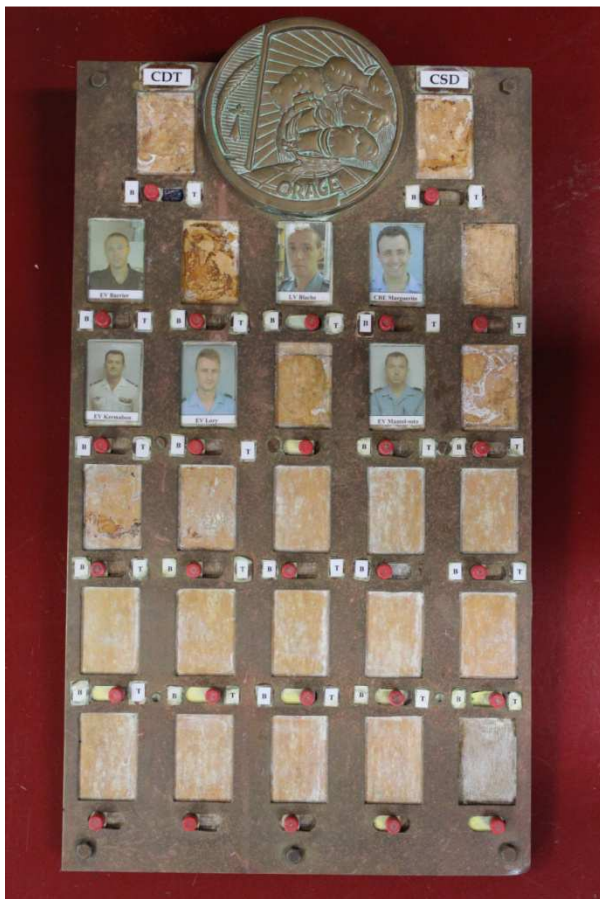

Photos SHD Toulon



LA LANDE-CHASLES

Courrier de l'Ouest / 26 juillet 2019

## 130 adhérents à l'Amicale des anciens marins du TCD Orage



Les anciens marins devant le mât de pavillon de ce bâtiment militaire, qui a été élevé à La Lande-Chasles.

L'Amicale des anciens marins du Transport de chalands de débarquement (TCD) Orage a fêté samedi 20 juillet ses deux ans, depuis sa création, le 29 juin 2017. L'amicale compte à ce jour 130 membres et rayonne dans le monde entier, certains membres résident notamment en Polynésie, en Guadeloupe ou en Italie.

Le rendez-vous est pris pour les 18 et 19 avril 2020 à Brest (Finistère), ville où fut construit le TCD Orage.

Nombreux sont ceux qui attendent cette date pour se retrouver dans une ville qui a connu quelques changements depuis.

Après une petite cérémonie symbolique devant la mairie et au pied du mât de pavillon du TCD Orage, l'ensemble des anciens marins et leurs épouses ont partagé un déjeuner, puis un dîner, avant d'assister au feu d'artifice tiré lors de la fête communale de La Lande-Chasles.



## Un livre édité sur la commune de La Lande Chasles !

L'amicale des anciens marins du TCD Orage dont le siège social est sur la commune de La Lande Chasles a édité un livre en octobre 2019 sur ce bâtiment de la Marine Nationale ayant été en service actif de 1967 à 2007.



*Aquarelle de couverture du livre réalisée par Raymond Houillon*

Aujourd'hui déconstruit, le TCD Orage reste dans la mémoire de nombreux marins et particulièrement ceux ayant adhéré à l'amicale créée le 29 juin 2017 sur la commune de La Lande Chasles. Un travail de Mémoire collectif fut commencé en juillet dernier, puis une mise en forme et enfin une impression à 200 exemplaires. Appelé ANECD'ORAGE, le livre compte 282 pages regroupant anecdotes, photos inédites et articles de presse, en format A5. Le tarif comprend la livraison par voie postale. la préface fut écrite par le dernier commandant en 2007, aujourd'hui vice amiral d'escadre, préfet maritime de Toulon et membre d'honneur de l'amicale, Laurent Isnard. A ce jour, 162 exemplaires ont été vendus. Chaque livre est numéroté. L'amicale aura l'option d'en imprimer des exemplaires supplémentaires sur Beaucouzé, le

responsable des devis de l'imprimeur étant le fils d'un ancien du TCD Orage, le monde est petit !!! Et les membres réfléchissent déjà à un tome 2 car il y a encore beaucoup à dire sur cette carrière de 40 ans sur toutes les mers du globe. En savoir plus sur l'amicale et son livre : <http://tcdorage.free.fr>

Article du 02 novembre 2019 | Catégorie : Culture

Saumur-Kiosque

- Ne pas hésiter à faire parler de l'amicale et me transmettre des archives presse -





Passages sur La Lande Chasles et photo souvenir au pied du mat de pavillon

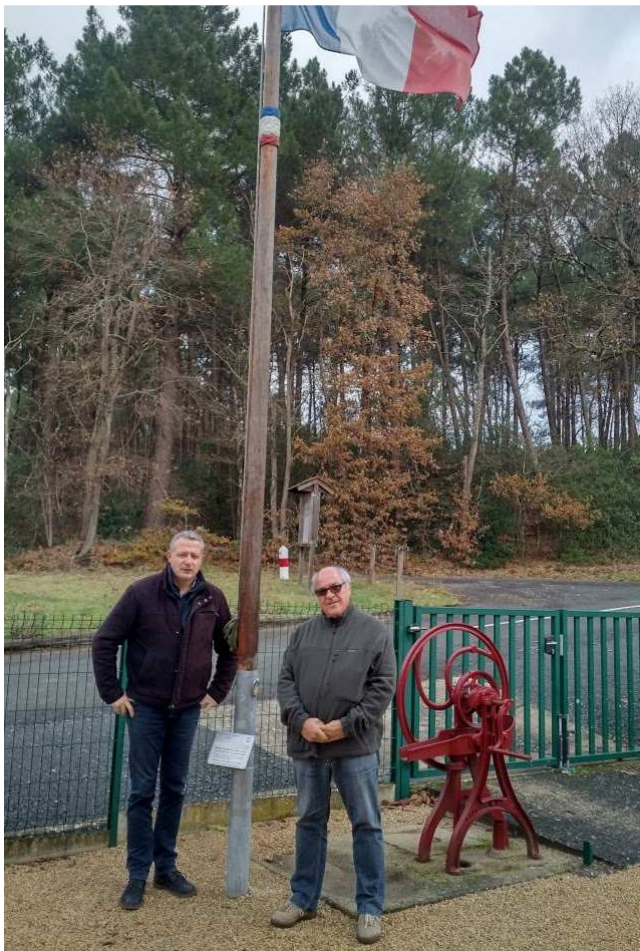

Michel Grandin - 1976



Daniel Angel-Nielville, bosco de 1968 à 1970



Dominique Duriez, ancien dentiste et son épouse



Francis Ponant et Jean-Pierre Senant





Pascal Delin, matelot en 1971, Service aviation

Merci pour les photos de Tahiti !!



Danses traditionnelles à l'arrivée du TCD ORAGE à Papeete en 1971



## Remerciements de ce 2e semestre !

Au trésorier, Frédéric Guéguen, pour son travail depuis la création de l'amicale  
A Francis Ponant pour les coups de main donnés et son activité de porte-drapeau



A Freddy Charrier, fils d'un ancien marin, pour les livres, sets et calendriers



ainsi qu'aux donateurs, nouveaux membres et sympathisants !

Un peu d'humour !

# MARTINE

découvre le livre ANECD'ORAGE



Au 24 décembre 2019, il reste 15 exemplaires sur 200 imprimés !

Informations

[http://tcdorage.free.fr/anecdorage\\_livre.htm](http://tcdorage.free.fr/anecdorage_livre.htm)



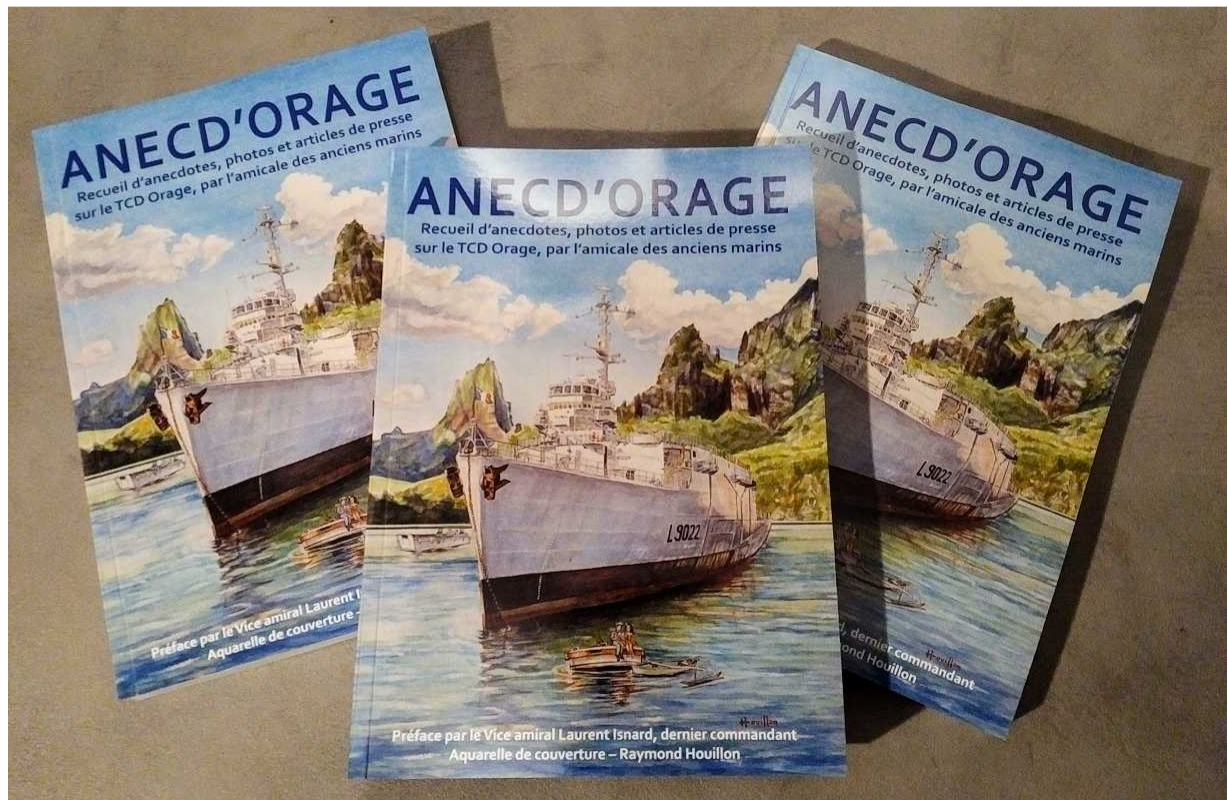
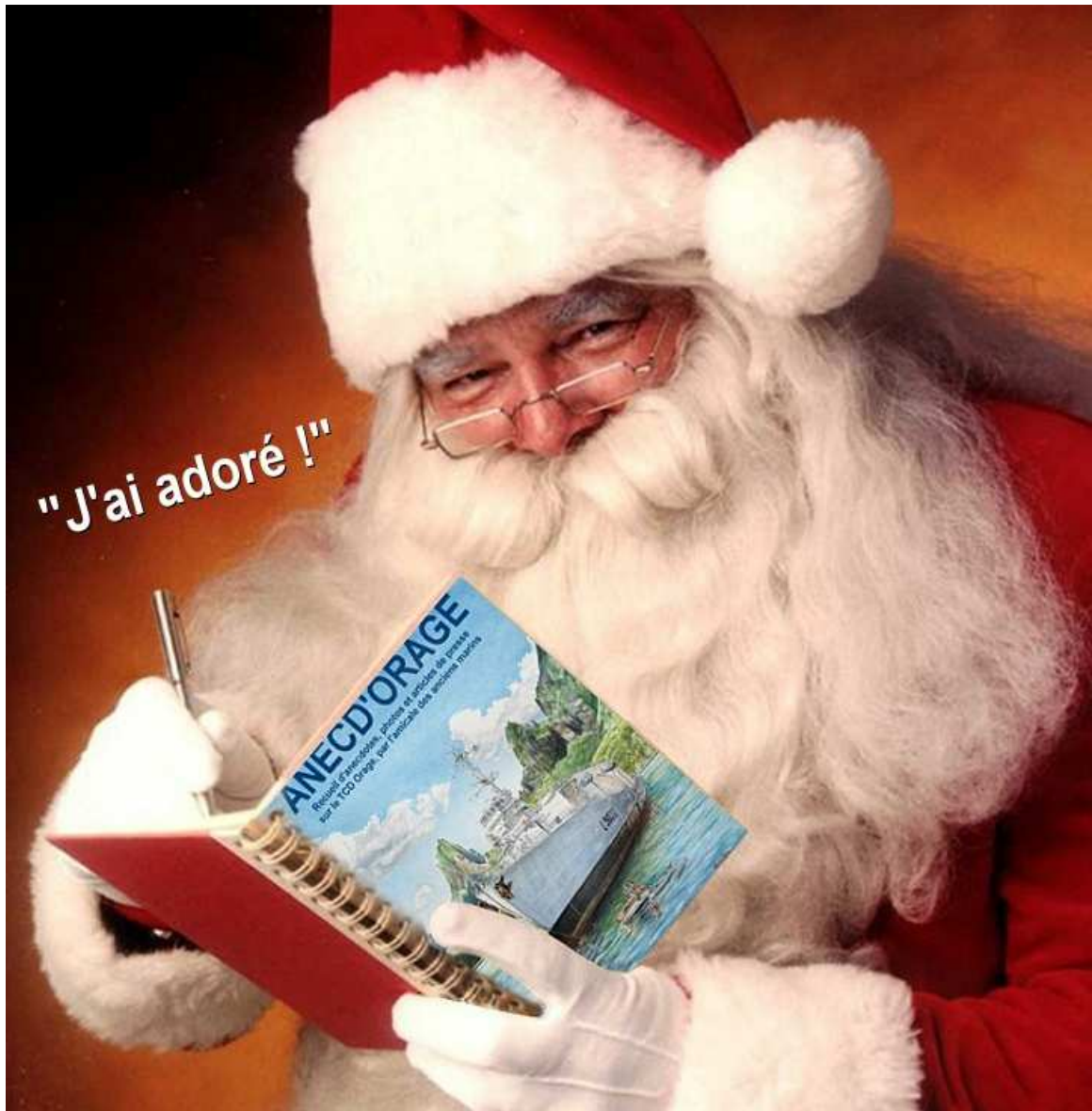



Il reste des calendriers 2020 disponibles,  
avec 13 des plus belles photos de la dernière sortie en mer du 29 juin 2007



**JANVIER 2020**

Dimanche	Lundi	Mardi	Mercredi	Jeudi	Vendredi	Samedi
29	30	31	1	2	3	4
5	6	7	8	9	10	11
12	13	14	15	16	17	18
19	20	21	22	23	24	25
26	27	28	29	30	31	1
2	3	4	5	6	7	8



**Août 2020**

LUNDI	MARDI	MERCREDI	JEUDI	VENREDI	SAMEDI	DIMANCHE
27	28	29	30	31	1	2
3	4	5	6	7	8	9
10	11	12	13	14	15 ASSOMPTION	16
17	18	19	20	21	22	23
24	25	26	27	28	29	30
31	1	2	3	4	5	6

Calendrier créé par l'amicale des anciens marins du TCD Orage - <http://tcdorage.free.fr/> / Photo Yannick Bisson - 29 juin 2007



**Novembre 2020**

LUNDI	MARDI	MERCREDI	JEUDI	VENREDI	SAMEDI	DIMANCHE
26	27	28	29	30	31	1 TOUSSANT
2	3	4	5	6	7	8
9	10	11 ARMISTICE 1918	12	13	14	15
16	17	18	19	20	21	22
23	24	25	26	27	28	29
30	1	2	3	4	5	6

Calendrier créé par l'amicale des anciens marins du TCD Orage - <http://tcdorage.free.fr/> / Photo Yannick Bisson - 29 juin 2007

Tarif : 9 euros pour les membres de l'amicale, 11 euros pour les autres

Frais de port inclus en lettre suivie

Achat via Paypal ou virement à privilégier, sinon chèque à envoyer au trésorier

<http://tcdorage.free.fr/cooperative.htm>



## Maquette en cours de création - Version 2007

En s'appuyant sur la version 3D créée par Yannick Le Bris



Vous pouvez découvrir cette version 3D au lien suivant

<https://p3d.in/Vlsht>



## Maquette en cours de création (Suite)

Echelle 1/200 par l'entreprise East Streams Arts (Vietnam)

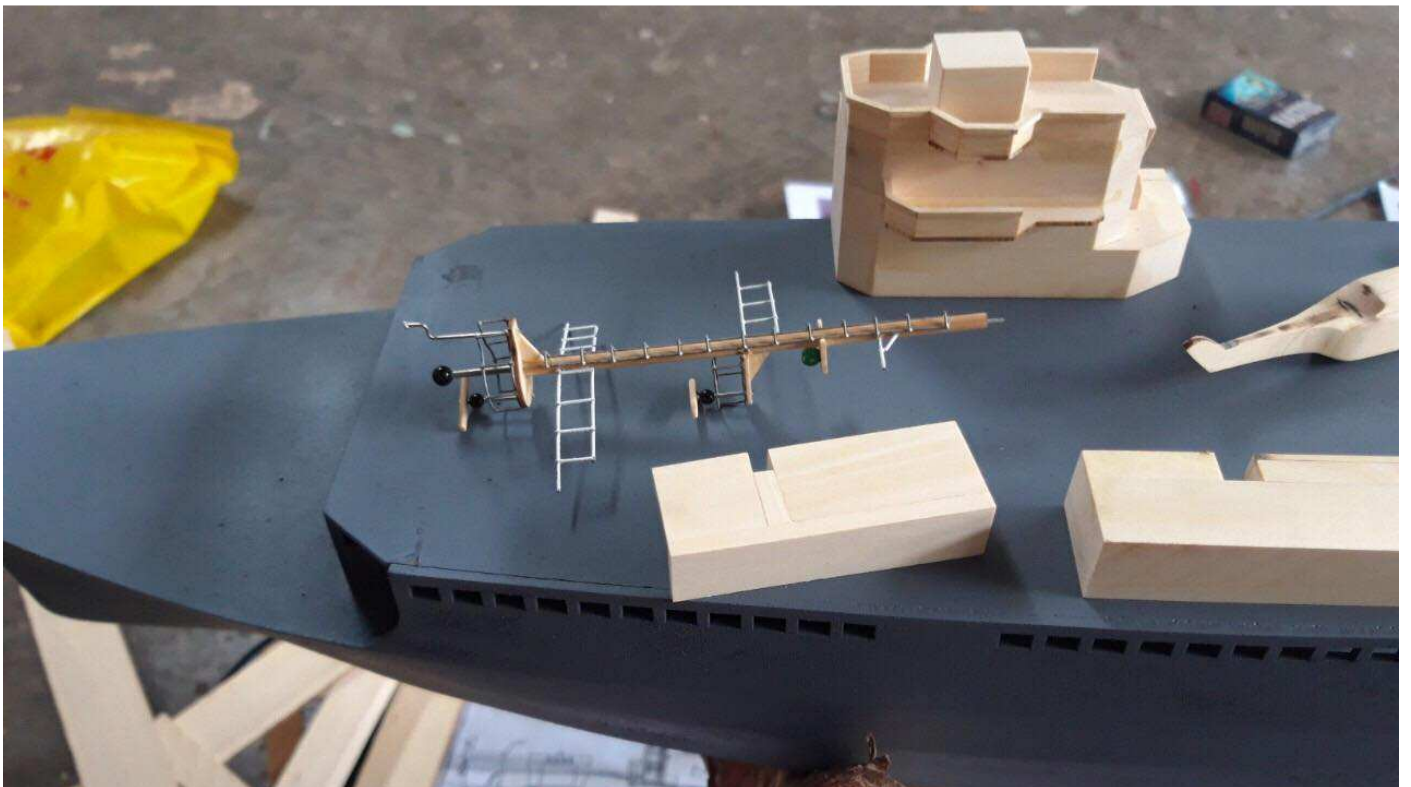

A suivre sur le net au lien suivant

<http://tcdorage.free.fr/maquette.htm>



Ami lecteur, tu n'es pas encore membre de l'amicale des anciens marins du TCD ORAGE ?

(C) D'jak Sparodo



**REJOINS**  
L'AMICALE DES ANCIENS MARINS  
**HTTP://TCDORAGE.FREE.FR**

Remerciements dessin et autorisation diffusion / <https://www.facebook.com/djak.sparodo>

<http://tcdorage.free.fr>

Prochain numéro - N°7 / Juin 2020

Remerciements aux photographes et au partage des photos - documents



2020



Embarquez avec nous !  
<http://tcdorage.free.fr>

